

# HƯỚNG DẪN LẮP ĐẶT ĐÈN THANH RAY

**VinaLED**  
Sáng tỏa trọn niềm tin  
ISO 9001:2015

## 1. Lắp đèn vào thanh ray

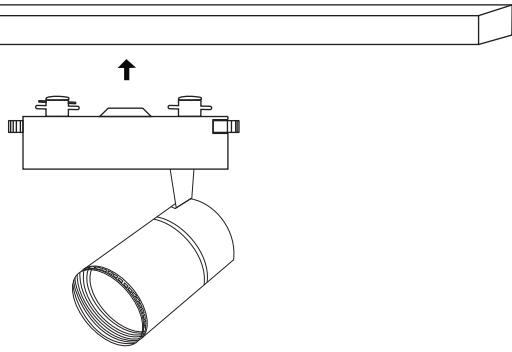

## 2. Gạt 2 chốt để khóa đèn vào thanh ray

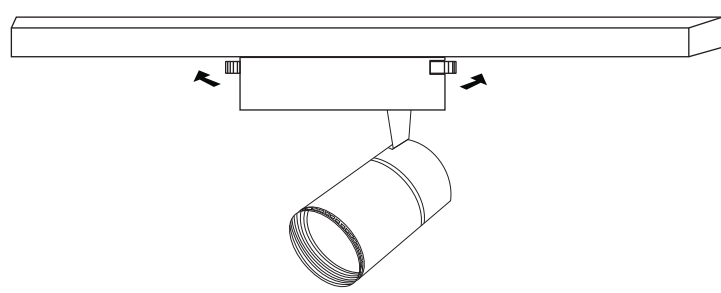

## 3. Điều chỉnh hướng (góc chiếu) đèn phù hợp

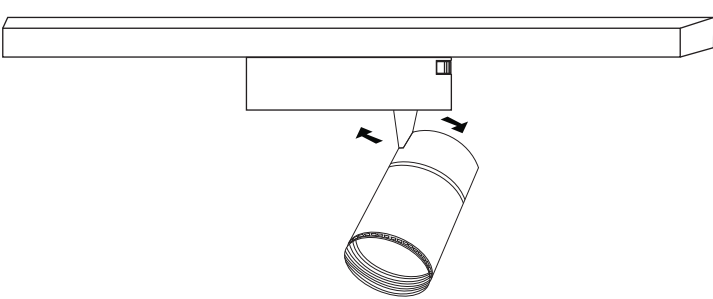

## 4. Hoàn thành lắp đặt

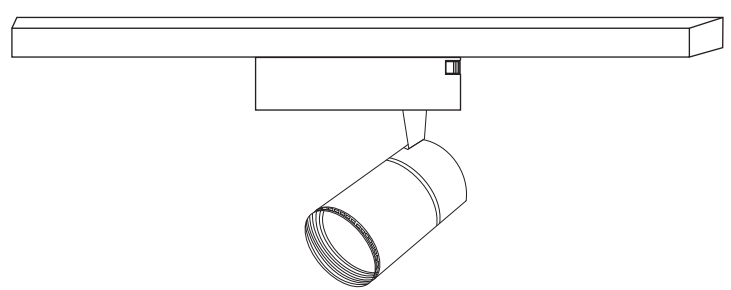

**Lưu ý:**

- Ngắt điện, kiểm tra an toàn toàn bộ hệ thống điện trước khi thi công.
- Khách hàng cần kích hoạt bảo hành khi đưa sản phẩm vào sử dụng, nếu không kích hoạt bảo hành thì thời gian bảo hành được tính từ ngày xuất xưởng

# HƯỚNG DẪN LẮP ĐẶT ĐÈN THANH RAY ÓP TRẦN MẪU D

**VinaLED**  
Sáng tỏa trọn niềm tin  
ISO 9001:2015

## 1. Lắp cố định thanh giữ đèn lên trần

Trần

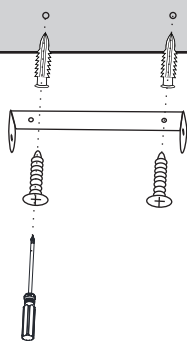

## 2. Đấu nối Led Driver với nguồn điện 220VAC

Trần

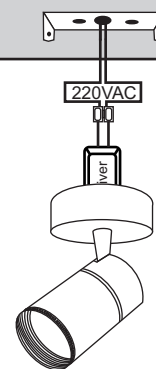

## 3. Dùng ốc vít cố định đèn lên trần sau cho đèn ốp sát vào trần

Trần

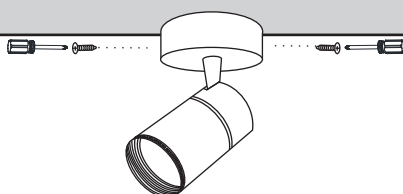

## 4. Hoàn thành lắp đặt

Trần

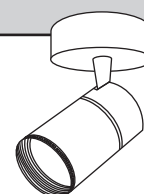

**Lưu ý:**

- Ngắt điện, kiểm tra an toàn toàn bộ hệ thống điện trước khi thi công.
- Khách hàng cần kích hoạt bảo hành khi đưa sản phẩm vào sử dụng, nếu không kích hoạt bảo hành thì thời gian bảo hành được tính từ ngày xuất xưởng